

# Möbel LETZ

*Finden und Wohlfühlen*



## Typenplan

Boston-sleeping von Priess - Jugendzimmer-Wohnwand Artisan-weiß

### **Wichtiger Hinweis für Sie**

Etwaige Hinweise des Herstellers in dieser Produktinformation, die sich auf die Gewährleistung beziehen, haben für Sie keinerlei Bindungswirkung und können von Ihnen ignoriert werden. Ihre gesetzlichen Gewährleistungsrechte als Verbraucher uns gegenüber, als Ihrem Verkäufer, werden dadurch in keiner Weise berührt oder eingeschränkt. Sie können sich wegen aller Mängel jederzeit an uns wenden. Darüber hinaus gehende Herstellergarantien bleiben natürlich unberührt. Dieser Artikel wird hergestellt von Friedrich Priess GmbH & Co.KG, Köhlterholz 1, 32479 Hille, Deutschland

Möbel Letz GmbH  
Am Gewerbepark 11  
06895 Zahna-Elster

Tel.: 035383 - 6018 50

Fax.: 035383 - 6018 17

BREITE 49 CM

BREITE 95 CM

DREHTÜRENSCHRÄNKE  
HÖHE 211 CM

Dekor-Nr.\* Korpus und Front

..05	San Remo Eiche*
..06	Dunkelgrau
..11	Artisan Eiche*
..17	Sandgrau
..25	Lichtweiß
..46	San Remo Eiche*/Front Lichtweiß
..71	San Remo Eiche*/Front Sandgrau
..58	Dunkelgrau/Front Artisan Eiche*
..41	Dunkelgrau/Front Lichtweiß
..68	ArtisanEiche*/Front Lichtweiß
..54	ArtisanEiche*/Front Sandgrau
..72	Artisan Eiche*/Front Dunkelgrau
..47	Lichtweiß/Front San Remo Eiche*
..39	Lichtweiß/Front Dunkelgrau
..64	Lichtweiß/Front Artisan Eiche*
..32	Lichtweiß/Sandgrau
..36	Sandgrau/Front Lichtweiß
..51	Sandgrau/Front Artisan Eiche*

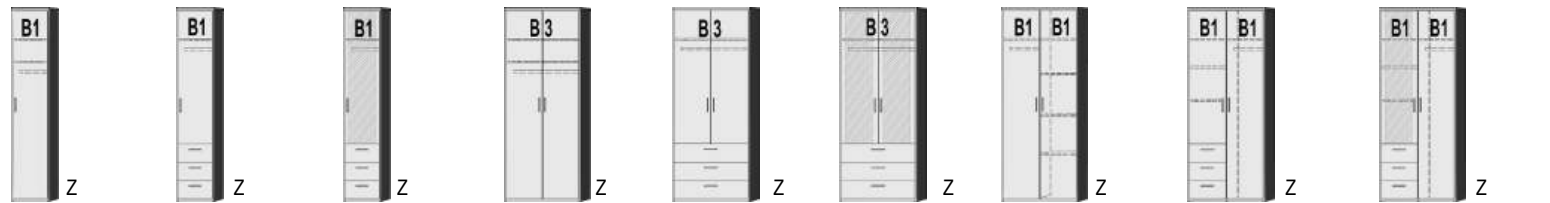

1 Tür 2 Einlegeböden	1 Tür 1 Einlegeboden 1 Kleiderstange	1 Tür mit Spiegel 1 Einlegeboden 1 Kleiderstange 3 Schubkästen	2 Türen 2 Einlegeböden 1 Kleiderstange	2 Türen 1 Einlegeboden 1 Kleiderstange 3 Schubkästen	2 Türen mit Spiegel 1 Einlegeboden 1 Kleiderstange 3 Schubkästen	2 Türen 1 Mittelwand 5 Einlegeböden 1 Kleiderstange	2 Türen 1 Mittelwand 4 Einlegeböden 1 Kleiderstange 3 Schubkästen links	2 Türen linke Tür mit Spiegel 1 Mittelwand 4 Einlegeböden 1 Kleiderstange 3 Schubkästen links
-------------------------	--	--	--	---	--	--	---	--

Tür auf Wunsch auch links angeschlagen

<b>1350.80</b> ..	<b>1351.80</b> ..	<b>1351.83</b> ..	<b>1354.80</b> ..	<b>1355.80</b> ..	<b>1355.83</b> ..	<b>1353.80</b> ..	<b>1356.80</b> ..	<b>1356.83</b> ..
B49, H211, T61,5	B49, H211, T61,5	B49, H211, T61,5	B95, H211, T61,5	B95, H211, T61,5	B95, H211, T61,5	B95, H211, T61,5	B95, H211, T61,5	B95, H211, T61,5

BREITE 95 CM

BREITE 120 CM

BREITE 140,5 CM

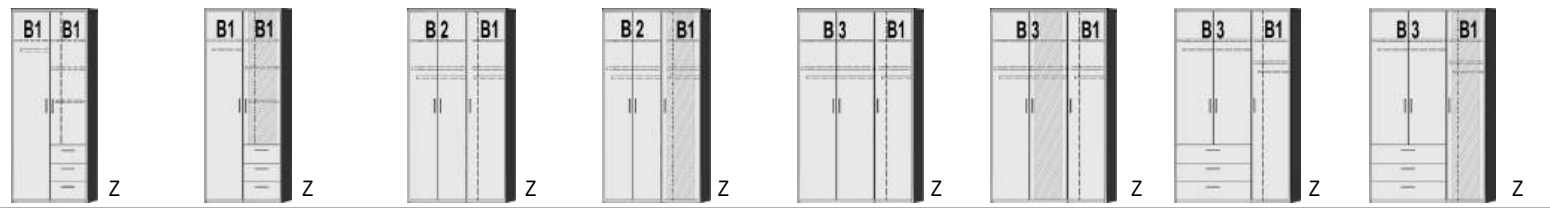

2 Türen 1 Mittelwand 4 Einlegeböden 1 Kleiderstange 3 Schubkästen rechts	2 Türen rechte Tür mit Spiegel 1 Mittelwand 4 Einlegeböden 1 Kleiderstange 3 Schubkästen rechts	3 Türen 1 Mittelwand 4 Einlegeböden 2 Kleiderstangen	3 Türen rechte Tür mit Spiegel 1 Mittelwand 4 Einlegeböden 2 Kleiderstangen	3 Türen 1 Mittelwand 4 Einlegeböden 2 Kleiderstangen	3 Türen mittlere Tür mit Spiegel 1 Mittelwand 4 Einlegeböden 2 Kleiderstangen	3 Türen 1 Mittelwand 3 Einlegeböden 2 Kleiderstangen 3 Schubkästen links	3 Türen rechte lange Tür mit Spiegel 1 Mittelwand 3 Einlegeböden 2 Kleiderstangen 3 Schubkästen links
--	--	---	---	---	--	--	---

<b>1357.80</b> ..	<b>1357.83</b> ..	<b>1358.80</b> ..	<b>1358.83</b> ..	<b>1375.80</b> ..	<b>1375.83</b> ..	<b>1376.80</b> ..	<b>1376.83</b> ..
B95, H211, T61,5	B95, H211, T61,5	B120, H211, T61,5	B120, H211, T61,5	B140,5, H211, T61,5	B140,5, H211, T61,5	B140,5, H211, T61,5	B140,5, H211, T61,5

\*Die Oberflächen-Dekore sind furniergetreue Nachbildungen

B=Breite,H=Höhe,T=Tiefe in cm

Z=zerlegt,A=aufgebaut

Kleine Abweichungen vorbehalten



BREITE 278 CM

**DREHTÜRENSCHRÄNKE**  
**HÖHE 211 CM**  
**EINLEGEBÖDEN**

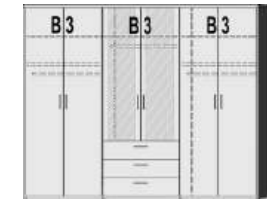
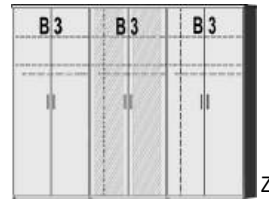
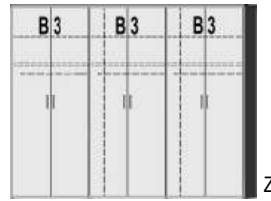

**Dekor-Nr.\* Korpus und Front**

. . 05	San Remo Eiche*			
. . 06	Dunkelgrau	6 Türen		
. . 11	Artisan Eiche*	2 Mittelwände		
. . 17	Sandgrau	6 Einlegeböden		
. . 25	Lichtweiß	3 Kleiderstangen		
. . 46	San Remo Eiche*/Front Lichtweiß			
. . 71	San Remo Eiche*/Front Sandgrau			
. . 58	Dunkelgrau/Front Artisan Eiche*			
. . 41	Dunkelgrau/Front Lichtweiß			
. . 68	ArtisanEiche*/Front Lichtweiß			
. . 54	ArtisanEiche*/Front Sandgrau			
. . 72	Artisan Eiche*/Front Dunkelgrau	<b>1387.80</b> . .	<b>1387.83</b> . .	<b>1388.80</b> . .
. . 47	Lichtweiß/Front San Remo Eiche*	B278, H211, T61,5	B278, H211, T61,5	B278, H211, T61,5
. . 39	Lichtweiß/Front Dunkelgrau			
. . 64	Lichtweiß/Front Artisan Eiche*			
. . 32	Lichtweiß/Sandgrau			
. . 36	Sandgrau/Front Lichtweiß			
. . 51	Sandgrau/Front Artisan Eiche*			

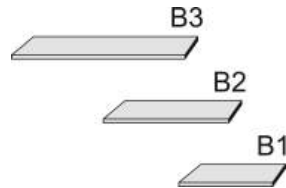

Einlegeböden  
 für Drehtüren-  
 schränke Höhe 211 cm  
 22 mm stark  
 Längskanten ummantelt  
 Tiefe 53 cm

B3	B2	B1
<b>1347.80</b> . .	<b>1348.80</b> . .	<b>1349.80</b> . .
B 90	B 69	B 44,2

BREITE 100,5/100,5 CM

BREITE 95,5/95,5 CM

**ECKSCHRÄNKE**  
**HÖHE 211 CM**  
**DREHTÜRENSCHRÄNKE**  
**HÖHE 146,5 CM, ZUBEHÖR**

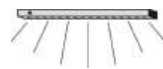
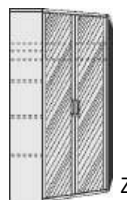
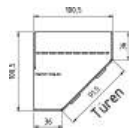

Dekor-Nr.*	Korpus und Front
..05	San Remo Eiche*
..06	Dunkelgrau
..11	Artisan Eiche*
..17	Sandgrau
..25	Lichtweiß
..46	San Remo Eiche*/Front Lichtweiß
..71	San Remo Eiche*/Front Sandgrau
..58	Dunkelgrau/Front Artisan Eiche*
..41	Dunkelgrau/Front Lichtweiß
..68	Artisan Eiche*/Front Lichtweiß
..54	Artisan Eiche*/Front Sandgrau
..72	Artisan Eiche*/Front Dunkelgrau
..47	Lichtweiß/Front San Remo Eiche*
..39	Lichtweiß/Front Dunkelgrau
..64	Lichtweiß/Front Artisan Eiche*
..32	Lichtweiß/Sandgrau
..36	Sandgrau/Front Lichtweiß
..51	Sandgrau/Front Artisan Eiche*

	Eckschrank 2 Türen 1 Boden 1 Kleiderstange links: Wäschefacheinteilung 43cm breit mit 4 Böden	Eckschrank mit Spiegel 2 Türen 1 Boden 1 Kleiderstange links: Wäschefacheinteilung 43cm breit mit 4 Böden	Beleuchtung für Eckschrank Art.-Nr. 1365 LED-Beleuchtung mit Bewegungsmelder	Eckschrank 1 Tür, rechts angeschlagen auch links verwendbar 2 große Böden, B90cm 4 kleine Böden, B33cm 1 Kleiderstange	Eckschrank 1 Tür mit Spiegel, rechts angeschlagen, auch links verwendbar 2 große Böden, B90cm 4 kleine Böden, B33cm 1 Kleiderstange	Einlegeböden für Eckschrank 22 mm stark  V5
	<b>1345.80</b> ..	<b>1345.83</b> ..	<b>6854.8001</b>	<b>1346.80</b> ..	<b>1346.83</b> ..	<b>6270.80</b> ..
	B100,5/100,5, H211, T36,5/36,5	B100,5/100,5, H211, T36,5/36,5		B95,5/95,5, H211, T61,5/61,5	B95,5/95,5, H211, T61,5/61,5	B90, T53

BREITE 49 CM

BREITE 73,5 CM

BREITE 95 CM

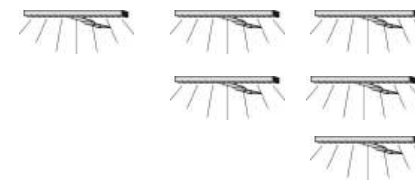
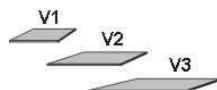
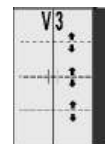
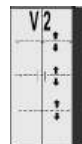

1 Stück      2 Stück      3 Stück

Drehtürenschränk  
1 Tür  
3 Einlegeböden

Drehtürenschränk  
2 Türen  
3 Einlegeböden

Drehtürenschränk  
2 Türen  
3 Einlegeböden

Einlegeböden  
für Drehtürenschränke  
22 mm stark

LED-Aufbauleuchte  
für Kleiderschränke  
Auslegerarm mittig  
mit 18 LED, 1,5W, 12V, Trafo  
4m Kabel mit Fußschalter

V1      V2      V3

Tür auf Wunsch  
auch links  
angeschlagen

<b>1360.80</b> ..	<b>1361.80</b> ..	<b>1362.80</b> ..	<b>5290.80</b> ..	<b>5291.80</b> ..	<b>5292.80</b> ..	<b>6421.8001</b>	<b>6422.8001</b>	<b>6423.8001</b>
B49, H146,5, T61,5	B73,5, H146,5, T61,5	B95, H146,5, T61,5	B41,5, T53	B66,3, T53	B87,3, T53	B 35,2 H 4	B 35,2 H 4	B 35,2 H 4



# EINSÄTZE FÜR SCHRÄNKE

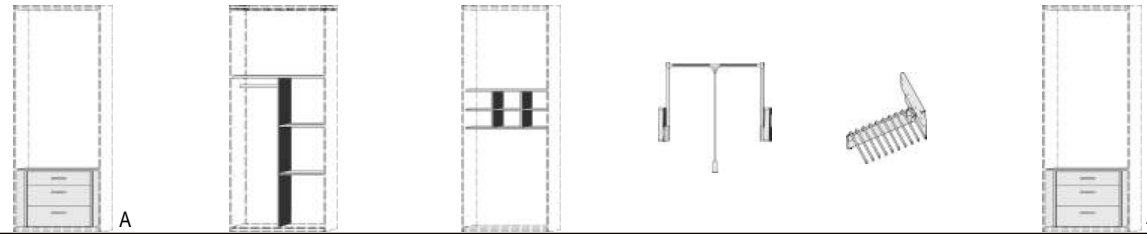

**Dekor-Nr.\* Korpus und Front**

. . 05	San Remo Eiche*
. . 06	Dunkelgrau
. . 11	Artisan Eiche*
. . 17	Sandgrau
. . 25	Lichtweiß
. . 46	San Remo Eiche*/Front Lichtweiß
. . 71	San Remo Eiche*/Front Sandgrau
. . 58	Dunkelgrau/Front Artisan Eiche*
. . 41	Dunkelgrau/Front Lichtweiß
. . 68	ArtisanEiche*/Front Lichtweiß
. . 54	ArtisanEiche*/Front Sandgrau
. . 72	Artisan Eiche*/Front Dunkelgrau
. . 47	Lichtweiß/Front San Remo Eiche*
. . 39	Lichtweiß/Front Dunkelgrau
. . 64	Lichtweiß/Front Artisan Eiche*
. . 32	Lichtweiß/Sandgrau
. . 36	Sandgrau/Front Lichtweiß
. . 51	Sandgrau/Front Artisan Eiche*

Schrankeinsatz unten  
3 Schubkästen für Fach B3

T-Fach  
1 Kleiderstange  
1 Mittelwand  
2 Böden für Fach B3

6-Fächer  
6 Nischen  
Nischenmaß B29, H 23,5cm für Fach B3

Teleskop-Kleiderstange nur für Fach E5 und Fach B3  
max. Belastung: 10 kg

Hosenhalter für 10 Hosen

Schrankeinsatz unten  
3 Schubkästen für Fach B2

**PASSEND FÜR FACH B3**

. . 72	Artisan Eiche*/Front Dunkelgrau	9927.80 . .	9920.80 . .	9921.80 . .	9922.8001	9922.8001	9928.80 . .
. . 47	Lichtweiß/Front San Remo Eiche*	B 90, H 62	B 90, H 143	B 90, H 53,5		B 46,5, H 10 T48	B 69, H 62

**BREITE 46 CM**

**BREITE 71 CM**

**JUMBOKOMMODEN  
HÖHE 97 CM**

**KLEIDERSCHRANKTIEFE - KOMMODEN TIEFE: 61,5 CM**

**Dekor-Nr.\* Korpus und Front**

. . 05	San Remo Eiche*
. . 06	Dunkelgrau
. . 11	Artisan Eiche*
. . 17	Sandgrau
. . 25	Lichtweiß
. . 46	San Remo Eiche*/Front Lichtweiß
. . 71	San Remo Eiche*/Front Sandgrau
. . 58	Dunkelgrau/Front Artisan Eiche*
. . 41	Dunkelgrau/Front Lichtweiß
. . 68	ArtisanEiche*/Front Lichtweiß
. . 54	ArtisanEiche*/Front Sandgrau
. . 72	Artisan Eiche*/Front Dunkelgrau
. . 47	Lichtweiß/Front San Remo Eiche*
. . 39	Lichtweiß/Front Dunkelgrau
. . 64	Lichtweiß/Front Artisan Eiche*
. . 32	Lichtweiß/Sandgrau
. . 36	Sandgrau/Front Lichtweiß
. . 51	Sandgrau/Front Artisan Eiche*



1 Tür, rechts  
angeschlagen  
2 verstellb. Böden



1 Tür, rechts  
angeschlagen  
1 verstellb. Boden  
2 Schubk.(SK),  
SK-Blende:  
2xH13,8cm



5 Schubk.(SK),  
SK-Blende:  
2xH13,8cm  
3xH20,8cm



2 Türen  
2 verstellb. Böden



2 Türen  
1 verstellb. Boden  
2 Schubk.(SK),  
SK-Blende:  
2xH13,8cm



5 Schubk.(SK),  
SK-Blende:  
2xH13,8cm  
3xH20,8cm

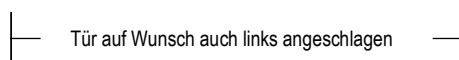

Tür auf Wunsch auch links angeschlagen

	<b>1400.80</b> ..	<b>1401.80</b> ..	<b>1402.80</b> ..	<b>1405.80</b> ..	<b>1406.80</b> ..	<b>1407.80</b> ..
	B46, H97, T61,5	B46, H97, T61,5	B46, H97, T61,5	B71, H97, T61,5	B71, H97, T61,5	B71, H97, T61,5

**BREITE 92 CM**



2 Türen  
2 verstellb. Böden



2 Türen  
1 verstellb. Boden  
2 Schubk.(SK),  
SK-Blende:  
2xH13,8cm



5 Schubk.(SK),  
SK-Blende:  
2xH13,8cm  
3xH20,8cm

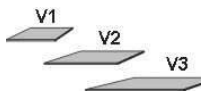

Einlegeböden  
für Jumbokommoden  
22 mm stark

V1                  V2                  V3



durchgehende Deckplatte  
max. Breite bis 206cm

<b>1411.80</b> ..	<b>1412.80</b> ..	<b>1413.80</b> ..	<b>5290.80</b> ..	<b>5291.80</b> ..	<b>5292.80</b> ..	<b>1419.80</b> ..
B92, H97, T61,5	B92, H97, T61,5	B92, H97, T61,5	B41,5, T53	B66,3, T53	B87,3, T53	

# BETTEN

Matratze und Lattenrost  
nicht im Lieferumfang enthalten

## Dekor-Nr.\*

.. 05	San Remo Eiche*
.. 06	Dunkelgrau
.. 11	Artisan Eiche*
.. 17	Sandgrau
.. 25	Lichtweiß

## Stoff-Polsterkopfteil

..... 03	Anthrazit
----------	-----------

Auch in  
Komforthöhe 49 cm

ohne Kopfteil

mit Stoff-Polsterkopfteil



Aufpreis für  
Komforthöhe:

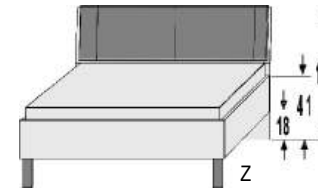

	Polstermaße in cm	ohne Kopfteil			Art.-Nr.	Preis	mit Stoff-Polsterkopfteil			Art.-Nr.	Preis
		B	L	H			B	L	H		
90er	90x200	97	205	41/49	1501.80	..	97	213	41/100	1501.83	..
	90x220	97	225	41/49	1502.80	..	97	233	41/100	1502.83	..
100er	100x200	107	205	41/49	1504.80	..	107	213	41/100	1504.83	..
	100x220	107	225	41/49	1505.80	..	107	233	41/100	1505.83	..
120er	120x200	127	205	41/49	1507.80	..	127	213	41/100	1507.83	..
	120x220	127	225	41/49	1508.80	..	127	233	41/100	1508.83	..
140er	140x200	147	205	41/49	1510.80	..	147	213	41/100	1510.83	..
	140x220	147	225	41/49	1511.80	..	147	233	41/100	1511.83	..
180er	180x200	187	205	41/49	1516.80	..	187	213	41/100	1516.83	..
	180x220	187	225	41/49	1517.80	..	187	233	41/100	1517.83	..
200er	200x200	207	205	41/49	1519.80	..	207	213	41/100	1519.83	..
	200x220	207	225	41/49	1520.80	..	207	233	41/87	1520.83	..

# ZUBEHÖR

## Dekor-Nr.\* Korpus und Front

.. 05	San Remo Eiche*
.. 06	Dunkelgrau
.. 11	Artisan Eiche*
.. 17	Sandgrau
.. 25	Lichtweiß
.. 46	San Remo Eiche*/Front Lichtweiß
.. 71	San Remo Eiche*/Front Sandgrau
.. 58	Dunkelgrau*/Front Artisan Eiche*
.. 41	Dunkelgrau*/Front Lichtweiß
.. 68	Artisan Eiche*/Front Lichtweiß
.. 54	Artisan Eiche*/Front Sandgrau
.. 72	Artisan Eiche*/Front Dunkelgrau
.. 47	Lichtweiß*/Front San Remo Eiche*
.. 39	Lichtweiß*/Front Dunkelgrau
.. 64	Lichtweiß*/Front Artisan Eiche*
.. 32	Lichtweiß*/Sandgrau
.. 36	Sandgrau*/Front Lichtweiß
.. 51	Sandgrau*/Front Artisan Eiche*

						
	Rollbettkasten für Art.-Nr. 1501. bis 1520	Anhängetisch  Maximale Belastbarkeit: 10 kg	Nachtschrank 2 Schubk. (SK), SK-Blende: 2xH20,8cm	Nachtschrank 1 Nische 1 Schubk.(SK), SK-Blende: H20,8cm	Hänge-Nachtschrank 1 Schubkasten mit Paneel-Rückwand	LED-Flexleuchte verstellbarer Arm nur in Schwarz (EndNr. ..10) oder Weiß(EndNr. ..25) lieferbar 1er Set                      2er Set
	6800.80 ..	5754.80 ..	1490.80 ..	1491.80 ..	1495.80 ..	6852.80 ..                      6853.80 ..
	B130, H17, T70	B50, T35	B46, H49,5 T36,5	B46, H49,5 T36,5	B47, H65, T38	

\*Die Oberflächen-Dekore sind furniergetreue Nachbildungen

B=Breite,H=Höhe,T=Tiefe in cm

Kleine Abweichungen vorbehalten

# DUO-LIEGE DOPPELLIEGE STAURAUMLIEGE KASTENLIEGE

Höhe der vorderen Bettseite: 49cm

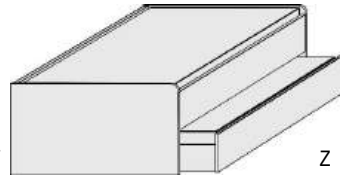

Z

Höhe der vorderen Bettseite: 49cm

n u r mit rundem Muschelgriff silberfarbig oder schwarz lieferbar

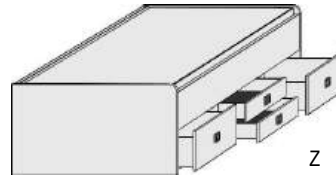

Z

Dekor-Nr.\* Korpus und Front

..05 San Remo Eiche\*

..06 Dunkelgrau

..11 Artisan Eiche\*

..17 Sandgrau

..25 Lichtweiß

..46 San Remo Eiche\*/Front Lichtweiß

..71 San Remo Eiche\*/Front Sandgrau

..58 Dunkelgrau/Front Artisan Eiche\*

..41 Dunkelgrau/Front Lichtweiß

..68 Artisan Eiche\*/Front Lichtweiß

..54 Artisan Eiche\*/Front Sandgrau

..72 Artisan Eiche\*/Front Dunkelgrau

..47 Lichtweiß/Front San Remo Eiche\*

..39 Lichtweiß/Front Dunkelgrau

..64 Lichtweiß/Front Artisan Eiche\*

..32 Lichtweiß/Sandgrau

..36 Sandgrau/Front Lichtweiß

..51 Sandgrau/Front Artisan Eiche\*

Doppel-Liege  
Liegefläche  
oben: 90x200cm  
unten: 90x190cm

Liegefläche  
oben: 120x200cm  
unten: 90x190cm

unten Rollbettkasten, SK-Blende H22,8cm,  
mit festem Boden

Max. Matratzenhöhe  
im Rollbettkasten: 18cm

Stauraum-Liege  
Matratzenmaß: 90x200 cm

Matratzenmaß: 120x200 cm

unten 2 große Schubkästen außen, SK-Blende 2xB64,5cm x H24cm,  
2 kleine Schubkästen innen, SK-Blende 2xB64,5cm x H12cm

6571.80 ..

6573.80 ..

6531.80 ..

6533.80 ..

B97, H54,5, L205

B127, H54,5, L205

B97, H54,5, L205

B127, H54,5, L205

Matratze und Lattenrost  
nicht im Lieferumfang enthalten

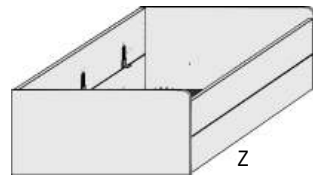

Z

Kasten-Liege  
Liegefläche 90x200cm

Liegefläche 120x200cm

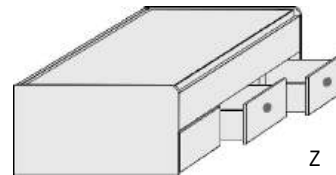

Z

Kasten-Liege mit 2 Schubkästen und einer Blende  
Liegefläche 90x200cm Liegefläche 120x200cm

Schubkästen rechts  
oder links verwendbar

n u r mit Muschelgriff silberfarbig  
oder schwarz lieferbar

6545.80 ..

6547.80 ..

6555.80 ..

6557.80 ..

B97 H54,5 L204,5

B127 H54,5 L204,5

B97 H54,5 L204,5

B127 H54,5 L204,5

# ANHÄNGETISCH KOPF-/BETTSEITEN- POLSTER IN KUNSTLEDER ODER STOFF, KASTENBETT

Maximale Belastbarkeit: 10 kg

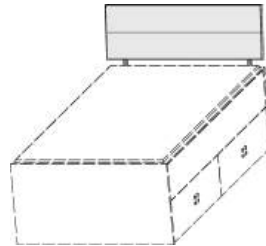
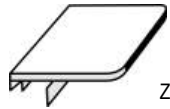

Ausführung Kunstleder

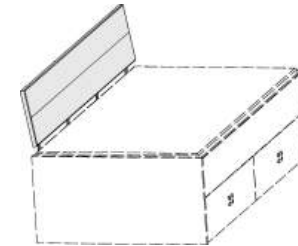

Dekor-Nr.\* Korpus und Front

.. 05	San Remo Eiche*
.. 06	Dunkelgrau
.. 11	Artisan Eiche*
.. 17	Sandgrau
.. 25	Lichtweiß
.. 46	San Remo Eiche*/Front Lichtweiß
.. 71	San Remo Eiche*/Front Sandgrau
.. 58	Dunkelgrau/Front Artisan Eiche*
.. 41	Dunkelgrau/Front Lichtweiß
.. 68	ArtisanEiche*/Front Lichtweiß
.. 54	ArtisanEiche*/Front Sandgrau
.. 72	Artisan Eiche*/Front Dunkelgrau
.. 47	Lichtweiß/Front San Remo Eiche*
.. 39	Lichtweiß/Front Dunkelgrau
.. 64	Lichtweiß/Front Artisan Eiche*
.. 32	Lichtweiß/Sandgrau
.. 36	Sandgrau/Front Lichtweiß
.. 51	Sandgrau/Front Artisan Eiche*

Anhängetisch

Kopfteilpolster für Kastenbett  
Kunstleder  
wahlweise in 3 Ausführungen

Bettseitenpolster für Kastenbett  
Kunstleder  
wahlweise in 3 Ausführungen

**08 Havanna**  
**25 Weiss**  
**39 Anthrazit**

**08 Havanna**  
**25 Weiss**  
**39 Anthrazit**

Polsterrücken zur Wand ausrichten

Polsterrücken zur Wand ausrichten

für Breite  
90 cm

für Breite  
100 cm

für Breite  
120 cm

für Breite  
140 cm

.. 72	Artisan Eiche*/Front Dunkelgrau	5754.80 ..	6804.80 ..	6805.80 ..	6806.80 ..	6807.80 ..	6808.80 ..
.. 47	Lichtweiß/Front San Remo Eiche*	B 35, T 50	B 81, H 30	B 91, H 30	B 111, H 30	B 131, H 30	L 204, H 30

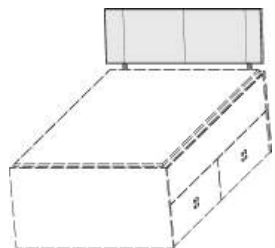

Ausführung Stoff

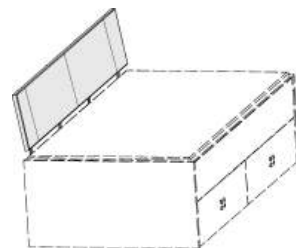

Matratzenmaß:  
90x200cm

Matratzenmaß:  
100x200cm

Matratzenmaß:  
120x200cm

Matratzenmaß:  
140x200cm

Kopfteilpolster für Kastenbett  
Ausführung Stoff

Bettseitenpolster für Kastenbett  
Ausführung Stoff

Kastenbett mit zwei großen Schubkästen  
- doppelwandiges Stahl-Schubkastensystem, Seitenhöhe 22 cm  
- Vollauszug, öffnet den Schubkasten vollständig und erlaubt 100 % Zugriff auf das Innere des Schubkastens  
- 65 cm Schubkastentiefe, außerordentliche Stabilität: Belastung 60 kg  
- leichter und ruhiger Lauf durch das einzigartige Prismenprinzip  
- gleichmäßiger und übergangsfreier Lauf durch Synchronsteuerung  
- optimal abgestimmter Dämpf- und Schließkomfort  
- sanfter Einlauf der Schubkästen, Maße der Schubkästen ca. B95, H22, T65 cm  
- standardmäßig mit hochwertigem Klappgriff Nr. 601

nur in Anthrazit

nur in Anthrazit

Polsterrücken zur Wand ausrichten

Polsterrücken zur Wand ausrichten

für Breite  
90 cm

für Breite  
100 cm

für Breite  
120 cm

für Breite  
140 cm

9910.8039	9911.8039	9912.8039	9913.8039	9917.8039	6535.80 ..	6536.80 ..	6537.80 ..	6538.80 ..
B 84,7, H 37	B 94,7, H 37	B 104,7, H 37	B 124,7, H 37	L 204,7, H 37	B 96, H 50, L 205	B 106, H 50, L 205	B 126, H 50, L 205	B 146, H 50, L 205

# GARDEROBEN WANDSPIEGEL SCHUHBÄNKE

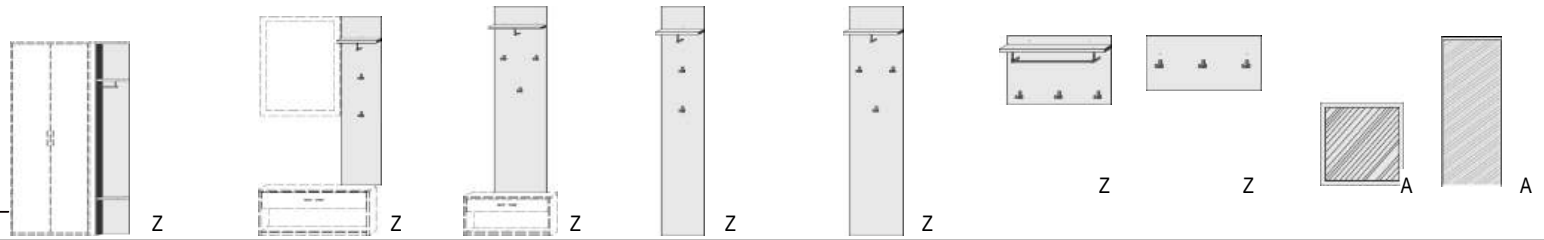

Dekor-Nr.*	Korpus und Front										
..05	San Remo Eiche*		Z	Z	Z	Z	Z	Z	Z	A	A
..06	Dunkelgrau	Garderobe									
..11	Artisan Eiche*	2 Ablageböden									
..17	Sandgrau	1 Garderobenstange									
..25	Lichtweiß										
..46	San Remo Eiche*/Front Lichtweiß										
..71	San Remo Eiche*/Front Sandgrau										
..58	Dunkelgrau/Front Artisan Eiche*										
..41	Dunkelgrau/Front Lichtweiß										
..68	Artisan Eiche*/Front Lichtweiß										
..54	Artisan Eiche*/Front Sandgrau										
..72	Artisan Eiche*/Front Dunkelgrau										
..47	Lichtweiß/Front San Remo Eiche*	B 35, H211, T35									
..39	Lichtweiß/Front Dunkelgrau										
..64	Lichtweiß/Front Artisan Eiche*										
..32	Lichtweiß/Sandgrau										
..36	Sandgrau/Front Lichtweiß										
..51	Sandgrau/Front Artisan Eiche*										

**Alle Beschläge in silber oder schwarz lieferbar**  
**Maximale Belastbarkeit Ablageboden: 12 kg Kleiderhaken: 9 kg**

	6414.80 ..	1731.80 ..	1732.80 ..	6460.80 ..	6461.80 ..	1735.80 ..	1736.80 ..	6415.80 ..	6419.80 ..
	B 35, H211, T35	B 35 H 153	B 45,5 H 153	B 35 H 203,2	B 45,5 H 203,2	B 71 H 45	B 70,2 H 35	B 70 H 90	B 45,5 H 153



<p>Schuhbank 1 Nische H 20cm 1 Schubk.(SK), SK-Blenden: H13,8cm</p>	<p>Sitzkissen Kunstlederpolster für Art.-Nr. 6408.80 .. lieferbar in den Dekoren: Art.-Nr. 6495.8008 Havanna Art.-Nr. 6495.8025 Weiß Art.-Nr. 6495.8039 Anthrazit Art.-Nr. 6495.8004 Fango</p>	<p>Schuhbank 1 Nische H 20cm 1 Schubk.(SK), SK-Blenden: H13,8cm</p>	<p>Sitzkissen Kunstlederpolster für Art.-Nr. 6407.80 .. lieferbar in den Dekoren: Art.-Nr. 6496.8008 Havanna Art.-Nr. 6496.8025 Weiß Art.-Nr. 6496.8039 Anthrazit Art.-Nr. 6496.8004 Fango</p>	<p>Ankleidebank mit Kunstlederpolster Polsterhöhe: 5 cm Zusatzbestell-Nr. für Polster nur lieferbar in den Dekoren: Art.-Nr. 6409.80...01 Havanna Art.-Nr. 6409.80...02 Weiß Art.-Nr. 6409.80...03 Anthrazit Art.-Nr. 6409.80...04 Fango</p>
---	--	---	--	--

<b>6408.80 ..</b>	<b>6495.80 ..</b>	<b>6407.80 ..</b>	<b>6496.80 ..</b>	<b>6409.80 ..</b>
B 75 H 42 T 35,5	B 70 H 5 T 33	B 96 H 42 T 35,5	B 88 H 5 T 33	B 96, H 41,5, T 35,5

\*Die Oberflächen-Dekore sind furniergetreue Nachbildungen

B=Breite,H=Höhe,T=Tiefe in cm

Z=zerlegt,A=aufgebaut

Kleine Abweichungen vorbehalten

**BREITE 46 CM**

**ELEMENTE  
HÖHE 201,5 CM**

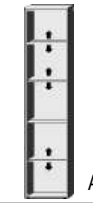
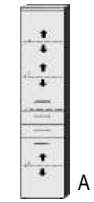
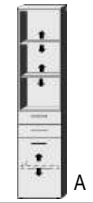
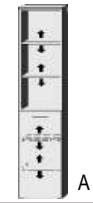
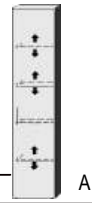

**Dekor-Nr.\* Korpus und Front**

. . 05	San Remo Eiche*	1 Tür, rechts angeschlagen	1 Tür, rechts angeschlagen, mit Glasausschnitt Rahmen silberfarbig	2 Beleuchtungen für Art.-Nr. 1421...	1 Tür, rechts angeschlagen	1 Tür, rechts angeschlagen	2 Türen, rechts angeschlagen	1 Fachboden 3 verstellb. Böden
. . 06	Dunkelgrau	1 Tür, rechts angeschlagen	2 Glasböden 1 verstellb. Boden	LED Glasboden- beleuchtung Komplett mit Trafo, Fußschalter und 4,5 m Kabel	4 verstellb. Böden	3 verstellb. Böden	3 verstellb. Böden	3 verstellb. Böden
. . 11	Artisan Eiche*	1 Fachboden	2 Schubk. (SK), SK-Blende: H13,8cm		2 Schubk. (SK), SK-Blende: 2xH13,8cm	2 Schubk. (SK), SK-Blende: 2xH13,8cm		
. . 17	Sandgrau	3 verstellb. Böden	1 Tür, rechts angeschl.					
. . 25	Lichtweiß		1 Tür, rechts angeschl.					
. . 46	San Remo Eiche*/Front Lichtweiß							
. . 71	San Remo Eiche*/Front Sandgrau							
. . 58	Dunkelgrau/Front Artisan Eiche*							
. . 41	Dunkelgrau/Front Lichtweiß							
. . 68	ArtisanEiche*/Front Lichtweiß							
. . 54	ArtisanEiche*/Front Sandgrau							
. . 72	Artisan Eiche*/Front Dunkelgrau	Tür auf Wunsch auch links angeschlagen	Tür auf Wunsch auch links angeschlagen					
. . 47	Lichtweiß/Front San Remo Eiche*	1420.80 ..	1421.80 ..	7629.8001	1423.80 ..	1424.80 ..	1425.80 ..	1426.80 ..
. . 39	Lichtweiß/Front Dunkelgrau	B46, H201,5, T36,5	B46, H201,5, T36,5		B46, H201,5, T36,5	B46, H201,5, T36,5	B46, H201,5, T36,5	B46, H201,5, T36,5
. . 64	Lichtweiß/Front Artisan Eiche*							
. . 32	Lichtweiß/Sandgrau							
. . 36	Sandgrau/Front Lichtweiß							
. . 51	Sandgrau/Front Artisan Eiche*							

**BREITE 71 CM**

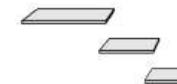
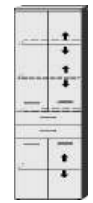
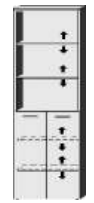
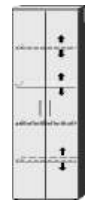







2 Türen 1 Fachboden 3 verstellb. Böden	2 Türen 4 verstellb. Böden	2 Türen 3 verstellb. Böden 2 Schubk. (SK), SK-Blende: 2xH13,8cm	4 Türen 3 verstellb. Böden 2 Schubk. (SK), SK-Blende: 2xH13,8cm	Einlegeböden für Elemente in den Breiten 92 cm 71cm 46cm
1430.80 ..	1433.80 ..	1434.80 ..	1435.80 ..	5492.80 .. 5491.80 .. 5490.80 ..
B71, H201,5, T36,5	B71, H201,5, T36,5	B71, H201,5, T36,5	B71, H201,5, T36,5	

**BREITE 46 CM**



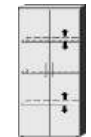
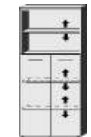

**BREITE 71 CM**

**ELEMENTE  
HÖHE 146,5 CM**

								
<b>Dekor-Nr.* Korpus und Front</b>	A	A	A	A		A	A	A
.. 05 San Remo Eiche*	1 Tür, rechts angeschlagen	1 Tür, rechts angeschlagen	1 Tür, rechts angeschlagen	1 Vitrinentür, rechts angeschlagen, Rahmen silberfarbig	LED Glasbodenbeleuchtung	2 Türen 1 Fachboden 2 verstellb. Böden	2 Türen 3 verstellb. Böden	2 Türen 2 verstellb. Böden 2 Schubk. (SK), SK-Blenden: 2xH13,8cm
.. 06 Dunkelgrau	1 Fachboden	2 verstellb. Böden	2 verstellb. Böden	1 Glasboden 1 Fachboden 1 verstellb. Boden	Komplett mit Trafo, Fußschalter und 4,5m Kabel			
.. 11 Artisan Eiche*								
.. 17 Sandgrau								
.. 25 Lichtweiß								
.. 46 San Remo Eiche*/Front Lichtweiß								
.. 71 San Remo Eiche*/Front Sandgrau								
.. 58 Dunkelgrau/Front Artisan Eiche*								
.. 41 Dunkelgrau/Front Lichtweiß	-----  Tür auf Wunsch auch links angeschlagen							
.. 68 ArtisanEiche*/Front Lichtweiß								
.. 54 ArtisanEiche*/Front Sandgrau								
.. 72 Artisan Eiche*/Front Dunkelgrau	<b>1450.80</b> ..	<b>1452.80</b> ..	<b>1453.80</b> ..	<b>1454.80</b> ..	<b>7669.8001</b>	<b>1460.80</b> ..	<b>1462.80</b> ..	<b>1463.80</b> ..
.. 47 Lichtweiß/Front San Remo Eiche*	B46, H146,5, T36,5	B46, H146,5, T36,5	B46, H146,5, T36,5	B46, H146,5, T36,5		B71, H146,5, T36,5	B71, H146,5, T36,5	B71, H146,5, T36,5
.. 39 Lichtweiß/Front Dunkelgrau								
.. 64 Lichtweiß/Front Artisan Eiche*								
.. 32 Lichtweiß/Sandgrau								
.. 36 Sandgrau/Front Lichtweiß								
.. 51 Sandgrau/Front Artisan Eiche*								

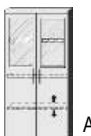
**BREITE 71 CM**

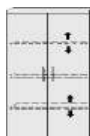
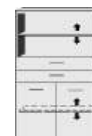
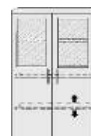



**BREITE 92 CM**

						
	A		A	A	A	
	2 Vitrinentüren, Rahmen silberfarbig 1 Glasboden 1 Fachboden 1 verstellb. Boden	LED Glasbodenbeleuchtung Komplett mit Trafo, Fußschalter und 4,5m Kabel	2 Türen 1 Fachboden 2 verstellb. Böden	2 Türen 2 verstellb. Böden 2 Schubk. (SK), SK-Blende: 2xH13,8cm	2 Vitrinentüren Rahmen silberfarbig 1 Glasboden 1 Fachboden 1 verstellb. Boden	LED Glasbodenbeleuchtung Komplett mit Trafo, Fußschalter und 4,5m Kabel
	<b>1464.80</b> ..	<b>7629.8001</b>	<b>1470.80</b> ..	<b>1473.80</b> ..	<b>1474.80</b> ..	<b>7629.8001</b>
	B71, H146,5, T36,5		B92, H146,5, T36,5	B92, H146,5, T36,5	B92, H146,5, T36,5	



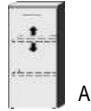
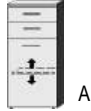



**BREITE 46 CM**

**BREITE 71 CM**

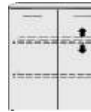
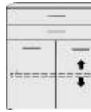
**ELEMENTE  
HÖHE 97 CM**

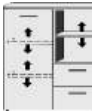
Dekor-Nr.*	Korpus und Front						
. . 05	San Remo Eiche*	A	A	A	A	A	A
. . 06	Dunkelgrau	1 Tür, rechts angeschlagen	1 Tür, rechts angeschlagen	5 Schubk.(SK), SK-Blende: 2xH13,8cm	2 Türen 1 verstellb. Boden 1 Fachboden	2 Türen 1 verstellb. Boden 2 Schubk.(SK), SK-Blende: 2xH13,8cm	5 Schubk.(SK), SK-Blende: 2xH13,8cm 3xH20,8cm
. . 11	Artisan Eiche*	1 verstellb. Boden	1 verstellb. Boden	2 Schubk.(SK), SK-Blende: 2xH13,8cm			
. . 17	Sandgrau	1 Fachboden					
. . 25	Lichtweiß						
. . 46	San Remo Eiche*/Front Lichtweiß						
. . 71	San Remo Eiche*/Front Sandgrau						
. . 58	Dunkelgrau/Front Artisan Eiche*						
. . 41	Dunkelgrau/Front Lichtweiß	Tür auf Wunsch auch links angeschlagen					
. . 68	ArtisanEiche*/Front Lichtweiß						
. . 54	ArtisanEiche*/Front Sandgrau						
. . 72	Artisan Eiche*/Front Dunkelgrau	<b>1570.80</b> . .	<b>1571.80</b> . .	<b>1572.80</b> . .	<b>1575.80</b> . .	<b>1576.80</b> . .	<b>1579.80</b> . .
. . 47	Lichtweiß/Front San Remo Eiche*	B46, H97, T36,5	B46, H97, T36,5	B46, H97, T36,5	B71, H97, T36,5	B71, H97, T36,5	B71, H97, T36,5
. . 39	Lichtweiß/Front Dunkelgrau						
. . 64	Lichtweiß/Front Artisan Eiche*						
. . 32	Lichtweiß/Sandgrau						
. . 36	Sandgrau/Front Lichtweiß						
. . 51	Sandgrau/Front Artisan Eiche*						

**BREITE 92 CM**

						
A	A	A	A	A	A	
2 Türen 1 verstellb. Boden 1 Fachboden	2 Türen 1 verstellb. Boden 2 Schubk.(SK), SK-Blende: 2xH13,8cm	1 Tür rechts 1 offenes Fach links 1 Mittelwand 3 verstellb. Böden 2 Schubk.(SK), SK-Blenden: 2xH20,8cm	1 Tür links 1 offenes Fach rechts 1 Mittelwand 3 verstellb. Böden 2 Schubk.(SK), SK-Blende: 2xH20,8cm	5 Schubk.(SK), SK-Blende: 2xH13,8cm 3xH20,8cm	1 Fachboden 1 verstellb. Boden  Breite wählbar von 15 bis 92cm	durchgehende Deckplatte max. Breite 206cm
<b>1585.80</b> . .	<b>1586.80</b> . .	<b>1589.80</b> . .	<b>1590.80</b> . .	<b>1591.80</b> . .	<b>1592.80</b> . .	<b>1649.80</b> . .
B92, H97, T36,5	B92, H97, T36,5	B92, H97, T36,5	B92, H97, T36,5	B92, H97, T36,5	B bis 92, H97, T36,5	



\*Die Oberflächen-Dekore sind furniergetreue Nachbildungen

B=Breite,H=Höhe,T=Tiefe in cm

Z=zzerlegt,A=aufgebaut

Kleine Abweichungen vorbehalten

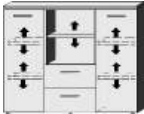

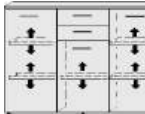
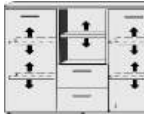

**ELEMENTE**  
**HÖHE 97 CM**

Dekor-Nr.*	Korpus und Front						
. . 05	San Remo Eiche*	A	A	A	A	A	A
. . 06	Dunkelgrau	3 Türen	2 Türen	1 Tür	1 Tür	3 Türen	2 Türen
. . 11	Artisan Eiche*	2 Mittelwände	2 Mittelwände	2 verstellb. Böden	2 verstellb. Böden	2 Mittelwände	2 Mittelwände
. . 17	Sandgrau	5 verstellb. Böden	5 verstellb. Böden	5 Schubk.(SK),	5 Schubk.(SK),	5 verstellb. Böden	5 verstellb. Böden
. . 25	Lichtweiß	2 Schubk.(SK),	2 Schubk.(SK),	SK-Blende:	SK-Blende:	2 Schubk.(SK),	2 Schubk.(SK),
. . 46	San Remo Eiche*/Front Lichtweiß	SK-Blende:	SK-Blende:	2xH13,8cm	2xH13,8cm	SK-Blende:	SK-Blende:
. . 71	San Remo Eiche*/Front Sandgrau	2xH13,8cm	2xH20,8cm	3xH20,8cm	3xH20,8cm	2xH13,8cm	2xH20,8cm
. . 58	Dunkelgrau/Front Artisan Eiche*						
. . 41	Dunkelgrau/Front Lichtweiß						
. . 68	ArtisanEiche*/Front Lichtweiß						
. . 54	ArtisanEiche*/Front Sandgrau						
. . 72	Artisan Eiche*/Front Dunkelgrau	<b>1602.80</b> . .	<b>1603.80</b> . .	<b>1604.80</b> . .	<b>1605.80</b> . .	<b>1612.80</b> . .	<b>1613.80</b> . .
. . 47	Lichtweiß/Front San Remo Eiche*	B117, H97, T36,5	B117, H97, T36,5	B117, H97, T36,5	B117, H97, T36,5	B138, H97, T36,5	B138, H97, T36,5
. . 39	Lichtweiß/Front Dunkelgrau						
. . 64	Lichtweiß/Front Artisan Eiche*						
. . 32	Lichtweiß/Sandgrau						
. . 36	Sandgrau/Front Lichtweiß						
. . 51	Sandgrau/Front Artisan Eiche*						



**BREITE 92 CM**

**BREITE 117 CM**

**ELEMENTE  
HÖHE 48 CM**

Dekor-Nr.*	Korpus und Front	 A	 A	 A	 A	 A
..05	San Remo Eiche*					
..06	Dunkelgrau	2 Schubk. (SK), SK-Blende: 2xH20,8cm	1 verstellb. Boden 2 Schubk. (SK), SK-Blende: 2xH20,8cm	1 Nische 1 Schubk.(SK), SK-Blende: H20,8cm	1 Tür 1 verstellb.Boden 2 Schubk. (SK), SK-Blende: 2xH20,8cm	1 verstellb.Boden 2 Schubk. (SK), SK-Blende: 2xH20,8cm
..11	Artisan Eiche*					
..17	Sandgrau					
..25	Lichtweiß					
..46	San Remo Eiche*/Front Lichtweiß					
..71	San Remo Eiche*/Front Sandgrau					
..58	Dunkelgrau/Front Artisan Eiche*					
..41	Dunkelgrau/Front Lichtweiß					
..68	ArtisanEiche*/Front Lichtweiß					
..54	ArtisanEiche*/Front Sandgrau					
..72	Artisan Eiche*/Front Dunkelgrau	<b>1629.80</b> ..	<b>1630.80</b> ..	<b>1631.80</b> ..	<b>1634.80</b> ..	<b>1637.80</b> ..
..47	Lichtweiß/Front San Remo Eiche*	B92, H48 T36,5	B92, H48, T36,5	B92, H48, T36,5	B117, H48, T36,5	B117, H48, T36,5
..39	Lichtweiß/Front Dunkelgrau					
..64	Lichtweiß/Front Artisan Eiche*					
..32	Lichtweiß/Sandgrau					
..36	Sandgrau/Front Lichtweiß					
..51	Sandgrau/Front Artisan Eiche*					

**BREITE 138 CM**

 A	 A	 A
1 verstellb.Boden 2 Schubk. (SK), SK-Blende: 2xH20,8cm	1 verstellb.Boden 4 Schubk. (SK), SK-Blende: 4xH20,8cm	1 Tür 1 verstellb.Boden 2 Schubk. (SK), SK-Blende: 2xH20,8cm
<b>1642.80</b> ..	<b>1643.80</b> ..	<b>1644.80</b> ..
B138, H48, T36,5	B138, H48, T36,5	B138, H48, T36,5

**BREITE 46 CM**

**BREITE 50,5 CM**

**REGALE/BIBLIOTHEKEN  
EINSÄTZE  
HÄNGE-REGALE  
COUCHTISCH, WANDBORDE**

Als Raumteiler geeignet, inkl. Beschlag für Wandbefestigung



A



A

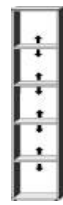

Z

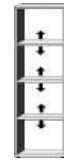

Z

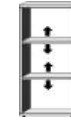

Z

Dekor-Nr.*	Korpus und Front					
.. 05	San Remo Eiche*					
.. 06	Dunkelgrau	Schubkasten-	Tür-	4 verstellb. Böden	3 verstellb. Böden	2 verstellb. Böden
.. 11	Artisan Eiche*	Einsatz	Einsatz			
.. 17	Sandgrau	2 Schubkästen	1 Tür, rechts			
.. 25	Lichtweiß	1 Rückwand	angeschlagen			
.. 46	San Remo Eiche*/Front Lichtweiß		1 Rückwand			
.. 71	San Remo Eiche*/Front Sandgrau					
.. 58	Dunkelgrau/Front Artisan Eiche*		Tür auf Wunsch	Elementseiten mit	Elementseiten mit	Elementseiten mit
.. 41	Dunkelgrau/Front Lichtweiß		auch links	Rasterbohrungen	Rasterbohrungen	Rasterbohrungen
.. 68	ArtisanEiche*/Front Lichtweiß		angeschlagen	32 mm	32 mm	32 mm
.. 54	ArtisanEiche*/Front Sandgrau	Griff-Nr. angeben		ohne Rückwand	ohne Rückwand	ohne Rückwand
.. 72	Artisan Eiche*/Front Dunkelgrau	<b>5800.80</b> ..	<b>5801.80</b> ..	<b>1680.80</b> ..	<b>1685.80</b> ..	<b>1690.80</b> ..
.. 47	Lichtweiß/Front San Remo Eiche*	B46, H33, T34	B46, H33, T34	B50,5, H201,5, T36,5	B50,5, H146,5, T36,5	B50,5, H97,5, T36,5
.. 39	Lichtweiß/Front Dunkelgrau					
.. 64	Lichtweiß/Front Artisan Eiche*					
.. 32	Lichtweiß/Sandgrau					
.. 36	Sandgrau/Front Lichtweiß					
.. 51	Sandgrau/Front Artisan Eiche*					



A



A



Z

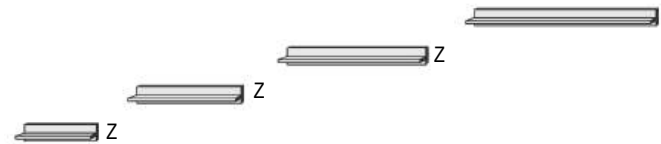

Z

Hänge-Regal  
1 Mittelwand  
1 Fachboden

Hänge-Regal/Wandbord  
mit Schiebefront  
1 Mittelwand  
2 Fachböden

Couchtisch  
1 Tischplatte  
2 Kufen n u r in Schwarz

**ACHTUNG**  
Nicht lieferbar in DUNKELGRAU

<b>7725.80</b> ..	<b>7726.80</b> ..	<b>6404.80</b> ..	<b>5880.80</b> ..	<b>5881.80</b> ..	<b>5882.80</b> ..	<b>5883.80</b> ..
B96, H40, T23	B96, H40, T23	B115, H44, T58	B46, H18, T21	B71, H18, T21	B92, H18, T21	B117, H18, T21

# ECKSCHREIBTISCH SCHREIBTISCHE ROLLCONTAINER

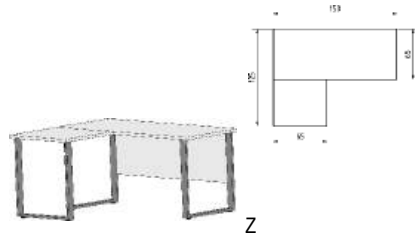

Arbeitsplattenkürzung auf Wunschmaß in Tiefe oder Breite möglich  
Mehrpreis pro Arbeitsplatte: 50

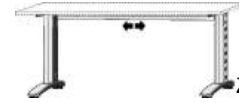
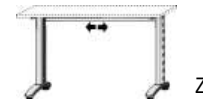

Dekor-Nr.\* Korpus und Front

..05 San Remo Eiche\*

..06 Dunkelgrau

..11 Artisan Eiche\*

..17 Sandgrau

..25 Lichtweiß

..46 San Remo Eiche\*/Front Lichtweiß

..71 San Remo Eiche\*/Front Sandgrau

..58 Dunkelgrau/Front Artisan Eiche\*

..41 Dunkelgrau/Front Lichtweiß

..68 ArtisanEiche\*/Front Lichtweiß

..54 ArtisanEiche\*/Front Sandgrau

..72 Artisan Eiche\*/Front Dunkelgrau

..47 Lichtweiß/Front San Remo Eiche\*

..39 Lichtweiß/Front Dunkelgrau

..64 Lichtweiß/Front Artisan Eiche\*

..32 Lichtweiß/Sandgrau

..36 Sandgrau/Front Lichtweiß

..51 Sandgrau/Front Artisan Eiche\*

Eckschreibtisch  
2 Arbeitsplatten  
3 Kufen in silber oder schwarz  
1 Rückwand

Schreibtischgestell  
ohne Arbeitsplatte,  
silber oder schwarz,  
mit Kabelkanal

für Arbeitsplatten ab  
Breite 88cm  
Artikel-Nr. 7900.10

Schreibtischgestell  
ohne Arbeitsplatte,  
silber oder schwarz,  
mit Kabelkanal

für Arbeitsplatten ab  
Breite 137cm bis Breite 200,5cm  
Artikel-Nr. 7901.80  
Artikel-Nr. 7910.80  
Artikel-Nr. 7911.80  
Artikel-Nr. 7912.80

Arbeitsplatte T 65

Arbeitsplatte T 80

1700.80

B150/125, H73, T65/65

1710.8001

bis B 125,5, H 73

1711.8001

B 137 bis B 200,5 H73

7900.80  
B 125,5 T 65

7901.80  
B 150 T 65

7910.80  
B 150 T 80

7911.80  
B 176 T 80

7912.80  
B 200,5 T 80



Rollcontainer  
3 Schubk.(SK),  
SK-Blende:  
3xH13,8cm



Eckschreibtisch  
1 Container mit  
2 Schubkästen  
2 Arbeitsplatten  
2 Kufen in silber oder schwarz  
1 Rückwand

1715.80

B36, H53, T48

1701.80

B150/125, H73, T65/65